

G4W

功率继电器

脉冲电压10kV、耐电压4kV的 电源开闭用

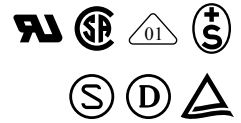

- 输入 输出间（线圈接点间）完全分离，实现耐冲击电压10,000V。
- 线圈接点间的绝缘距离8mm以上，满足VDE规格的C/250，耐电压AC4,000V以上，符合日本电气用品取缔法标准品取得UL508、CSA规格。
- 备有SEMKO规格、SEV规格、VDE规格产品是否可生产请另行查询。
- 1a型（TV-8）、2a型（TV-5）适用相应的TV额定。
- 备有全波整流型。



■型号标准

G4W-□□□□□-□-□-□
① ② ③ ④ ⑤ ⑥ ⑦ ⑧

- | | | | |
|-----------------------------|---------------------|--------------------------------------|--------------------------------|
| ①接点极数
1: 1极
2: 2极 | ③接点结构
1: 单接点 | ⑥适用规格
US: UL、CSA认证品 | ⑧其他
无标记: 标准型继电器
Z: 全波整流型 |
| ②接点构成
1: 1a接点
2: 2a接点 | ④保护构造
2: 带外壳 | ⑦TV额定值
TV5: TV-5取得
TV8: TV-8取得 | |
| | ⑤端子形状
P: 印刷基板用端子 | | |

用途举例

电源装置等

G
4
W

■种类

●标准型（UL规格、CSA规格认证型）

分类	端子	接点构成	1a		2a	
			线圈额定电压	型号	线圈额定电压	型号
标准型	印刷基板用端子		DC 12V	G4W-1112P-US-TV8	DC 12V	G4W-2212P-US-TV5
			DC 24V		DC 24V	
			DC100V		DC100V	

注. 能生产塑料密封型

●全波整流型（UL规格 CSA规格认证型）

分类	端子	接点构成	1a		2a	
			线圈额定电压	型号	线圈额定电压	型号
标准型	印刷基板用端子		DC 12V	G4W-1112P-US-TV8-Z	DC 12V	G4W-2212P-US-TV5-Z
			DC 24V		DC 24V	
			DC100V		DC100V	

■ 额定值

操作线圈

项目	额定电压 (V)	额定电流 (mA)	线圈电阻 (Ω)	动作电压 (V)	复位电压 (V)	最大容许电压 (V)	消耗功率 (W)
DC	12	66.7	180	80%以下	10%以上	130% (at23°C)	约0.8W
	24	33.3	720				
	100	8	12,500				

注1. 线圈电阻是线圈温度在+23°C时的值, 公差为±15%。
注2. 动作特性为线圈温度在+23°C时的值
注3. 最大允许电压为继电器线圈能承受的电压的最大值。

开关部 (接点部)

项目	种类 负载	1a		2a	
		电阻负载 (cosφ=1)	感性负载 (cosφ=0.4)	电阻负载 (cosφ=1)	感性负载 (cosφ=0.4)
额定负载		AC250V 15A DC 24V 15A	AC250V 10A DC 24V 7.5A	AC250V 10A DC 24V 10A	AC250V 7.5A DC 24V 7.5A
额定通电流		15A		10A	
接点电压的最大值		AC250V、DC125V			
接点电流的最大值		15A		10A	
开关容量的最大值 (参考值)		3,750VA 375W	2,500VA 255W	2,500VA 240W	1,850VA 120W

■ 性能

接触电阻 *1	30mΩ以下	
动作时间 *2	20ms以下	
复位时间 *2	5ms以下	
最大开关频率	机械	18,000次/h
	额定负载	1,800次/h
绝缘电阻 *3	100MΩ以上 (DC500V兆欧表)	
耐压	线圈与接点间	AC4,000V 50/60Hz 1min
	同极接点间	AC1,500V 50/60Hz 1min
	异极接点间 (2a型)	AC2,000V 50/60Hz 1min
耐冲击电压	线圈与接点间10,000V	
振动	耐久	10~55~10Hz 单振幅0.75mm(双振幅1.5mm)
	误动作	10~55~10Hz 单振幅0.75mm(双振幅1.5mm)
冲击	耐久	1,000m/s ²
	误动作	150m/s ²
寿命	机械	500万次以上 (开关频率18,000次/h)
	电气	10万次以上 (额定负载 开关频率1,800次/h)
故障率P水准 (参考值 *3)	DC5V 100mA	
使用环境温度	-25~+55°C (不结冰、无凝露)	
使用环境湿度	5~85%RH	
质量	约29g	

注. 上述值为初始值。
*1. 测量条件: 根据DC5V 1A电压下降法
*2. 测量条件: 用DC500V兆欧表测量与耐压相同的项目。
*3. 此值为开关频率在120次/min时的值。

G
4
W

■ 参考数据

开关容量的最大值

1a型

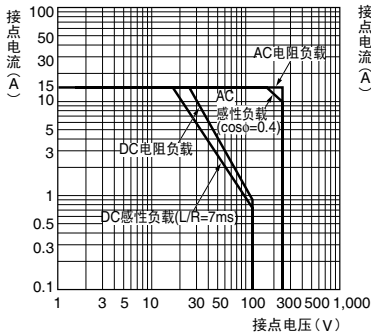

2a型

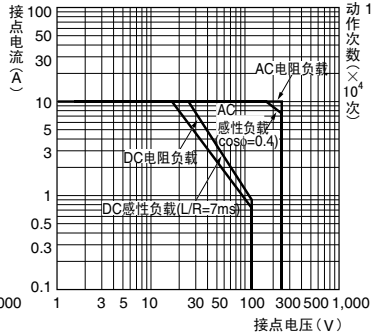

寿命曲线

1a型交流负载

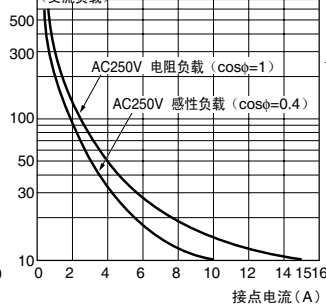

2a型交流负载

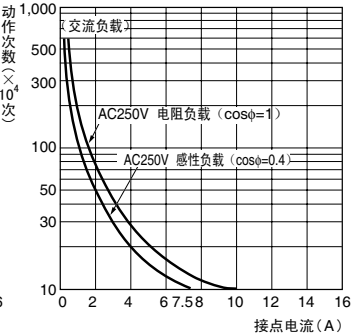

寿命曲线

1a型直流负载

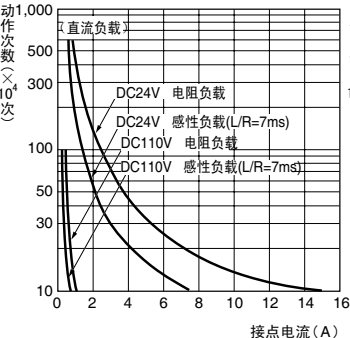

2a型直流负载

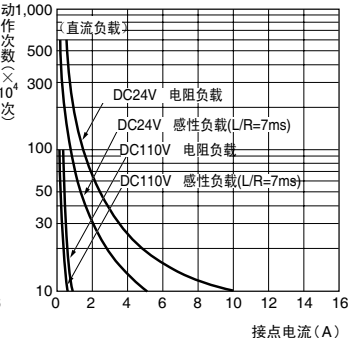

环境温度和最大容许电压

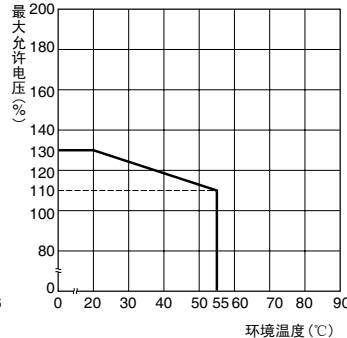

环境温度和动作 复位电压

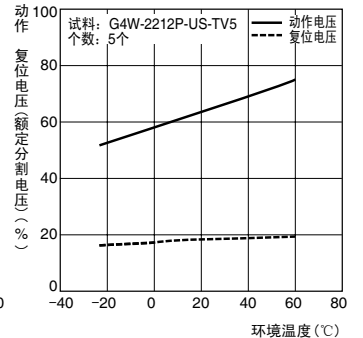

误动作冲击

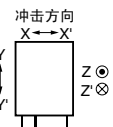
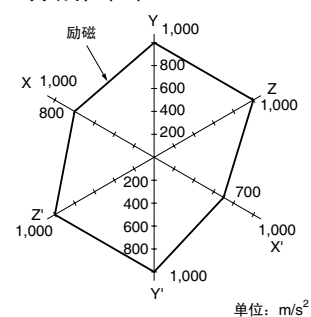

试料 : G6W-1112P-US-TV8
N=5

测定 : 在励磁条件下, 往3轴6个方向
各加3次冲击, 测定接点产生
误动作的值。

规格值: 150m/s²

注. 最大容许电压指的是继电器线圈电压容许
变动范围的最大值。

■外形尺寸

标准型
(印刷基板用端子)

印刷基板加工尺寸
(BOTTOM VIEW) 尺寸公差为±0.1mm
G4W-1112P-US-TV8(-Z)

端子配置/内部连接图
(BOTTOM VIEW)

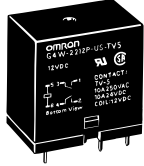

这个插件为
G4W-2212P-US-TV5

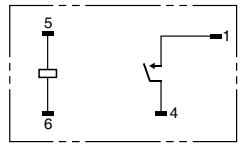
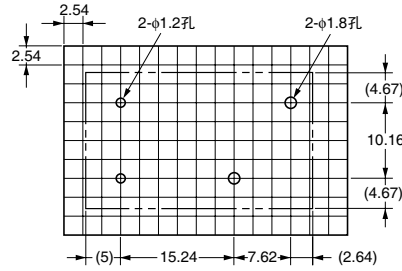
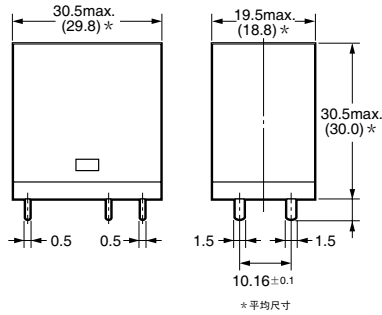

(线圈无极性)

G4W-2212P-US-TV5(-Z)

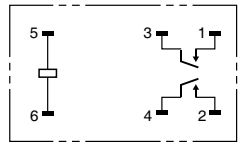
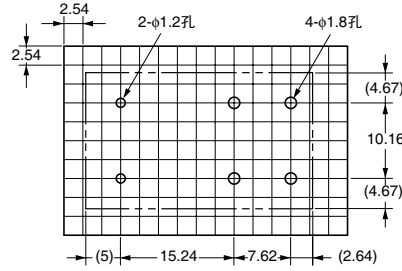

(线圈无极性)

■国际规格认定额定值

●个别国际标准的认证额定值与个别确定的推定值不同，使用前请务必确认其规格。

UL规格认证型 (No.E41643) UL508

CSA规格认证型 (No.LR31928) C22.2 No.14

型号	极数	操作线圈额定	接点额定	试验次数
G4W-1112() -US-TV8(-Z)	1	6~120V DC	15A 250V AC(General use)	6,000次
			15A 24V DC	
			TV-8	1,000次
			1/2HP 125V AC	
			3/4HP 240V AC	
			1HP 250V AC	
G4W-2212() -US-TV5(-Z)	2	6~120V DC	15A 250V AC(General use)	6,000次
			15A 24V DC	
			TV-5	1,000次
			1/4HP 125V AC	
			1/2HP 250V AC	
			1/3HP 125V AC	
			1/3HP 250V AC	

型号	极数	操作线圈额定	接点额定	试验次数
G4W-1112() -US-TV8(-Z)	1	6~120V DC	15A 250V AC(General use)	6,000次
			15A 24V DC	
			TV-8	1,000次
			1/2HP 125V AC	
			3/4HP 240V AC	
			1HP 250V AC	
G4W-2212() -US-TV5(-Z)	2	6~120V DC	15A 250V AC (General use极间同极)	6,000次
			10A 250VAC(General use)	
			15A 24V DC TV-5	1,000次
			1/2HP 250V AC	
			1/3HP 125V AC	

■请正确使用

- [共通注意事项] 请参考相关页

正确的使用方法

●关于安装

在印刷基板上使用2个以上时，安装间隔距离应如下图所示。

安装没有方向性。

不可用插座

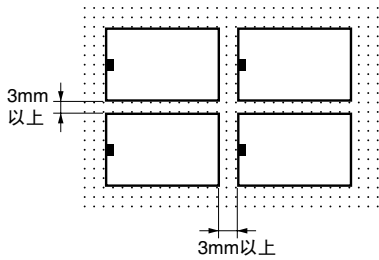

●其他

本继电器是用于电机、转换器、螺线管、灯、加热器等功率负载开闭的功率继电器。请勿用于信号等不到100mA的微小负载的开闭上。

印刷基板端子型 (-1112P、-2212P) 的线圈端子部分有充电金属部分。请在印刷基板上没有条纹金属面的状态下使用。

